

BeoVision 8-40

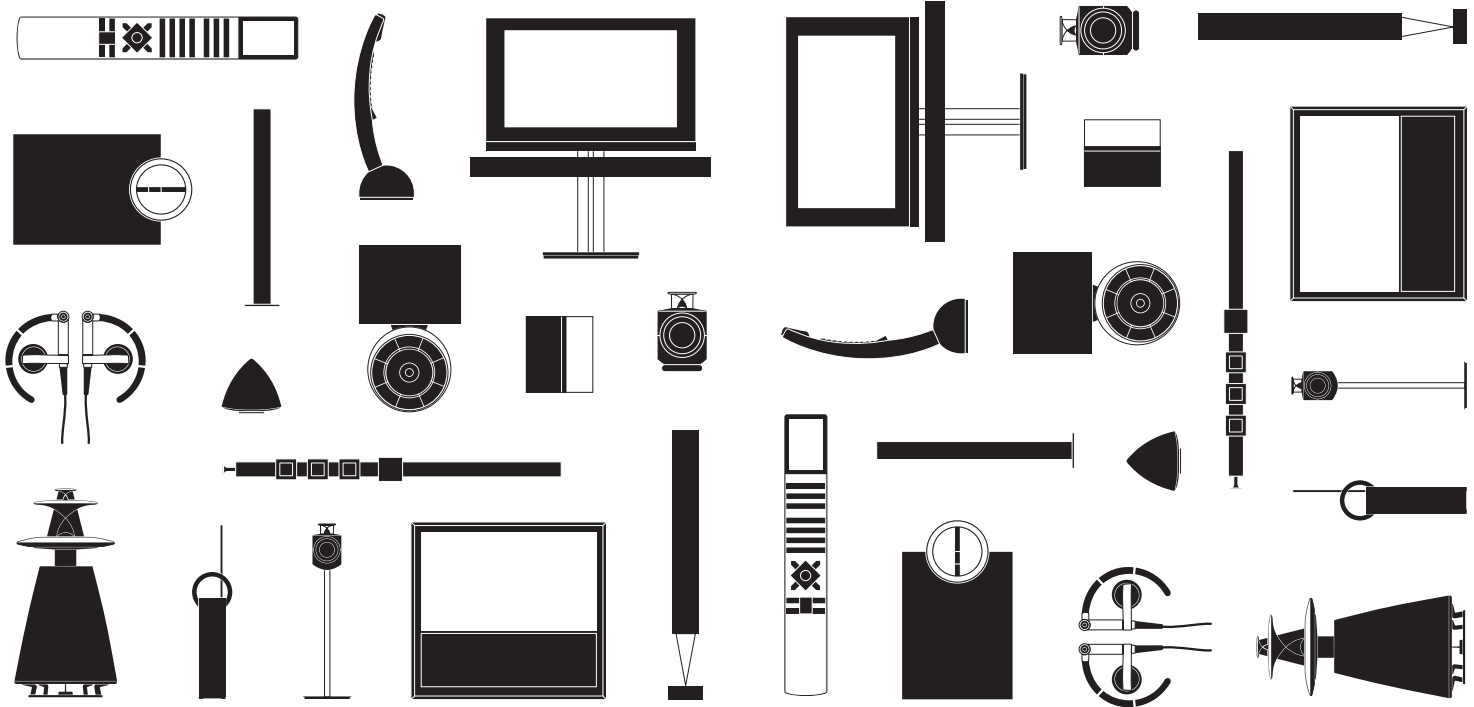

Cher client,

Le manuel de démarrage contient des informations concernant l'utilisation quotidienne de votre appareil Bang & Olufsen et du matériel connecté à celui-ci. Nous attendons de votre revendeur qu'il livre, installe et configure votre produit.

Votre téléviseur possède plus de fonctions que celles décrites dans le Manuel de démarrage. Il est, entre autres, équipé d'une minuterie et d'une fonction de mise en veille automatique ; il permet également de modifier et nommer les chaînes. Ces fonctions, comme toutes les autres, font l'objet d'une description détaillée dans le Manuel de votre appareil.

Tous les manuels sont disponibles à l'adresse www.bang-olufsen.com/guides

Les fonctions DVB sont décrites dans un autre Manuel. Si une mise à jour logicielle apporte de nouvelles fonctions à votre téléviseur ou en modifie les caractéristiques, son manuel sera systématiquement mis à jour.

Vous trouverez également de plus amples informations sur votre produit et la FAQ correspondante sur le site www.bang-olufsen.com.

Votre revendeur Bang & Olufsen est l'endroit idéal pour toutes vos demandes de service.

Pour trouver le revendeur le plus proche de chez vous, consulter notre le site web...
www.bang-olufsen.com

Les spécifications et les caractéristiques techniques ainsi que leur mise en œuvre sont sujettes à modification sans préavis.

AVERTISSEMENT : afin de réduire les risques d'incendie ou d'électrocution, ne pas exposer cet appareil à la pluie ou à l'humidité. Ne pas exposer l'appareil à l'écoulement de liquides et à des éclaboussures, et veiller à ce qu'aucun objet rempli de liquide, par exemple un vase, ne soit placé sur l'appareil.

Pour déconnecter complètement l'appareil du secteur, débrancher le cordon d'alimentation de la prise secteur. L'appareil débranché reste prêt à l'emploi.



Le symbole ci-contre, représentant un éclair terminé par une flèche dans un triangle équilatéral, est destiné à avertir l'utilisateur de la présence d'une « tension dangereuse » non isolée, à l'intérieur de l'appareil, dont la puissance est suffisante pour poser un risque d'électrocution.



Le symbole ci-contre, représentant un point d'exclamation dans un triangle équilatéral, est destiné à avertir l'utilisateur de la présence d'importantes instructions d'utilisation et de maintenance (entretien) dans la documentation jointe au produit.

Avvertissements

- S'assurer que le téléviseur est placé, installé et connecté conformément aux instructions de ce Manuel de démarrage.
- Placer le téléviseur sur une surface solide et stable. Pour éviter toute blessure, utiliser uniquement un pied ou un support mural agréé Bang & Olufsen !
- Ne placer aucun objet sur le dessus du téléviseur.
- Ne pas exposer le téléviseur à la pluie, à un taux d'humidité élevé ou à une source de chaleur.
- Ce téléviseur n'est conçu que pour être utilisé en intérieur, dans un lieu sec. Utiliser l'appareil dans une plage de températures de 10 à 40 °C et à une altitude maximale de 1 500 m.
- Eviter toute exposition directe du téléviseur aux rayons du soleil, étant donné que cela peut avoir pour conséquence une réduction de la sensibilité de réception de la télécommande.
- Laisser suffisamment d'espace autour du téléviseur pour une ventilation appropriée.
- Connecter tous les câbles avant de connecter ou reconnecter l'un des éléments de l'installation au secteur.
- Ne placer aucune source de flammes nues comme des bougies allumées sur l'appareil.
- Ne pas ouvrir le téléviseur. Confier de telles opérations à du personnel de maintenance qualifié.
- Ne pas frapper la vitre à l'aide d'objets durs ou pointus.
- La mise hors tension complète du téléviseur n'est possible qu'en le débranchant de la prise murale.
- Le câble secteur et la fiche fournis sont spécialement conçus pour le téléviseur. Le changement de la fiche ou tout endommagement du câble secteur peut nuire au bon fonctionnement du téléviseur.

Table des matières

Utilisation quotidienne

- 6 Comment utiliser votre télécommande
- 8 Introduction
- 10 Regarder la télévision
- 12 Consulter le télétexte
- 14 Regarder la télévision via le module DVB
- 16 Régler le type de son et le format de l'image

Installation

- 18 Installer votre téléviseur
- 20 Panneaux de connexion
- 22 Première installation du téléviseur

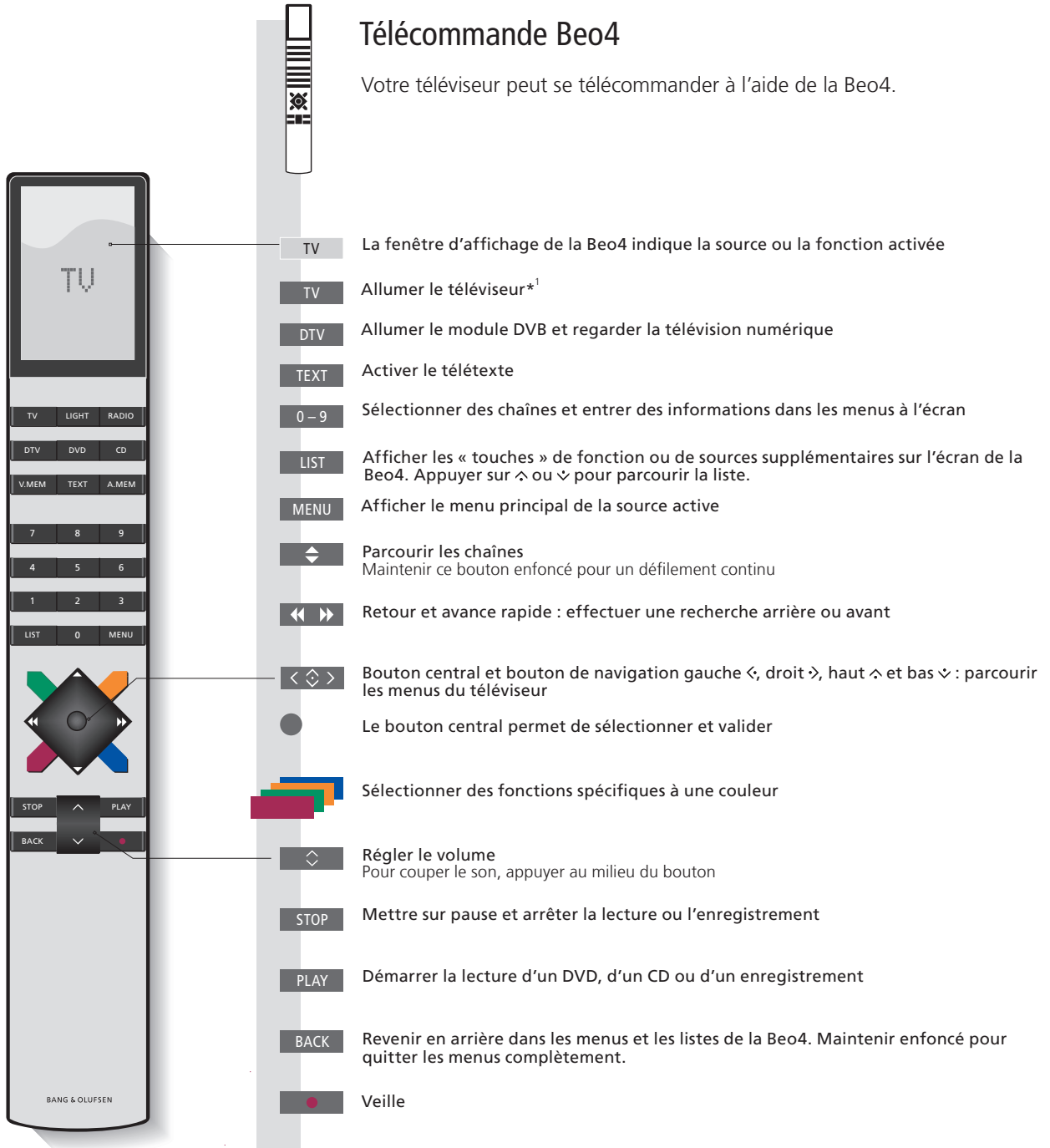

Important – Pour en savoir plus : www.bang-olufsen.com

***Touches Beo4** Certaines touches peuvent être reconfigurées lors de la procédure d'installation. Voir le Manuel pour plus d'informations.









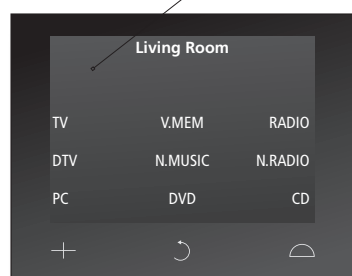





REMARQUE ! Pour des informations générales sur le fonctionnement de votre télécommande, se reporter à sa documentation.

Télécommande Beo5



Votre téléviseur peut également se télécommander à l'aide de la Beo5. Lorsque le fonctionnement de celle-ci diffère de celui de la Beo4, il fait l'objet d'une description séparée.



-  **TV** Touche programmable, toucher l'écran pour sélectionner l'option*²
Activer une source ou sélectionner une fonction
-  Retourner en arrière dans les écrans de la Beo5
-  Afficher les boutons SCENE, comme Zones ou Enceinte
Appuyer de nouveau sur ce bouton pour quitter
-  Afficher des chiffres permettant de sélectionner une chaîne (par ex.)
Appuyer de nouveau sur ce bouton pour quitter
-  **STOP** Mettre sur pause et arrêter la lecture ou l'enregistrement
-  **PLAY** Démarrer la lecture d'un DVD, d'un CD ou d'un enregistrement
-  **BACK** Revenir en arrière par le biais des menus. Maintenir enfoncé pour quitter les menus complètement.
-  Sélectionner des fonctions spécifiques à une couleur*³
Appuyer sur la roue de volume à côté de la couleur souhaitée
-  Tourner pour régler le volume
Pour couper le son, tourner rapidement dans le sens anti-horaire
-  Le bouton central permet de sélectionner et valider
-  **<>** Boutons de navigation gauche, droit, haut et bas : parcourir les menus du téléviseur
-  **<< >>** Retour et avance rapide : effectuer une recherche arrière ou avant
-  **< >** Parcourir les chaînes ou les enregistrements
Maintenir ce bouton enfoncé pour un défilement continu
-  **●** Veille

²**A propos des touches** Dans ce manuel, si la touche est représentée en gris clair, vous devez appuyer sur une touche programmable (sur l'écran, donc). Si la touche est gris foncé, vous devez appuyer sur une touche physique.

³**Touches de couleur** Appuyer sur la roue à côté de la couleur souhaitée pour activer la touche de couleur correspondante.

Zone réelle Indique la zone réelle de la Beo5 telle qu'elle a été nommée au cours du processus de paramétrage.
Touches programmables de la Beo5 En fonction de la source activée, différentes touches programmables apparaissent sur l'écran. Toucher l'écran pour activer la fonction.

Introduction

Naviguer dans les menus et sélectionner les réglages à l'aide de la télécommande. Appuyer sur MENU pour afficher les menus de la source sélectionnée*1.

Affichage et menus

Les informations concernant les sources sélectionnées sont affichées sur la partie supérieure de l'écran. Les menus à l'écran permettent d'effectuer les réglages.

TV	ou	V MEM	MENU
Allumer le téléviseur		Allumer l'appareil connecté	Afficher le menu*1

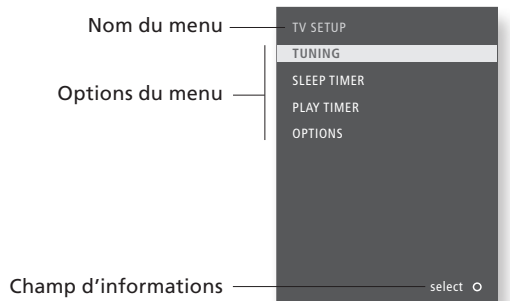

Exemple de menu à l'écran

Important

Menu VERSION DE LA BEO4 Dans le menu OPTIONS, vous pouvez afficher le menu VERSION DE LA BEO4. Votre téléviseur doit être paramétré via ce menu pour accepter la Beo4 avec ou sans bouton de navigation. N'oubliez pas de régler votre Beo4 sur le bon mode. Pour plus d'informations, se reporter au manuel de la Beo4 ou contacter votre revendeur Bang & Olufsen.

***1*Menu INSTALLATION TV** Si vous avez désactivé le tuner TV, vous devez appuyer deux fois sur **MENU** pour afficher le menu **INSTALLATION TV**.

Naviguer dans les menus

Lorsqu'un menu est affiché à l'écran, vous pouvez passer d'une option à l'autre, afficher des réglages ou entrer des données.



Sélectionner l'option/le réglage



Entrer les données



Appeler le sous-menu/mémoriser le réglage



Sélectionner l'option



Revenir en arrière par le biais des menus

ou



Maintenir enfoncé pour quitter les menus

Télécommande

Une vue d'ensemble des touches de la Beo5 et de la Beo4 est proposée au tout début du Manuel de démarrage. Pour des informations générales sur le fonctionnement de votre télécommande, se reporter à sa documentation.

Regarder la télévision

Sélectionner une chaîne de télévision à l'aide de son numéro ou passer à une autre chaîne. Régler le volume sonore.

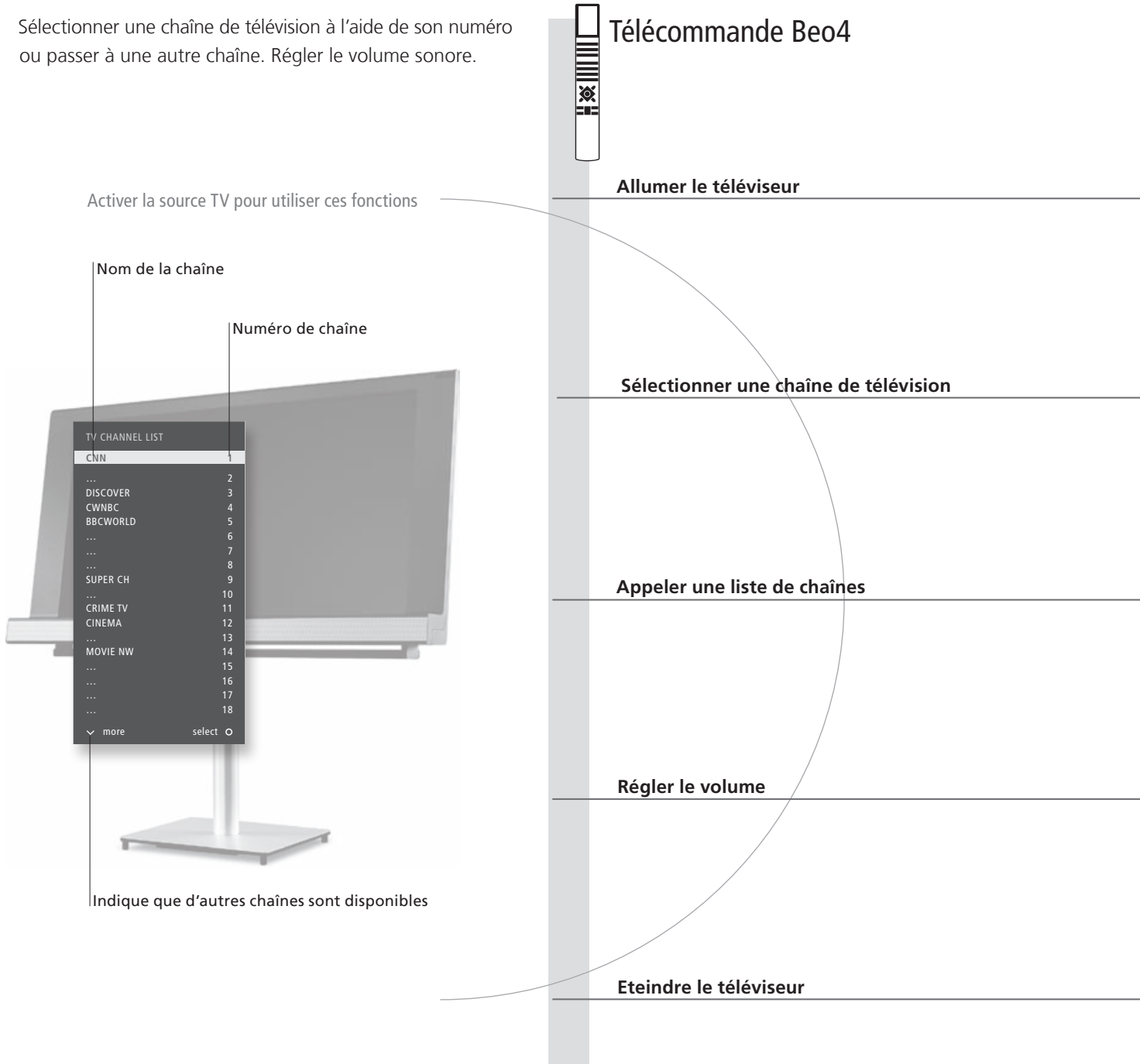

TV

Appuyer sur ce bouton



ou

0-9

Sélectionner

Sélectionner une chaîne

0

Sélectionner la chaîne précédente



Maintenir ce bouton enfoncé pour obtenir la liste de chaînes



Sélectionner une page

ou



Sélectionner une chaîne



Valider



Régler le volume



Appuyer au centre pour couper le son



Appuyer sur ce bouton pour rallumer le son



Appuyer sur ce bouton

Télécommande Beo5



TV

Appuyer sur ce bouton



ou

+

0-9

Précédent

Sélectionner

Activer les touches numérotées et sélectionner la chaîne

Chaîne précédente



Maintenir ce bouton enfoncé pour obtenir la liste de chaînes puis sélectionner un page ou une chaîne



< · >



Valider



Régler le volume. Pour couper le son, tourner rapidement dans le sens anti-horaire



Tourner la roue dans un sens ou dans l'autre pour réactiver le son



Appuyer sur ce bouton

La fonction télétexte peut être utilisée par l'intermédiaire de la barre de menus, en haut de la page de télétexte, ou à l'aide des touches fléchées de la télécommande.

Activer le télétexte pour utiliser ces fonctions

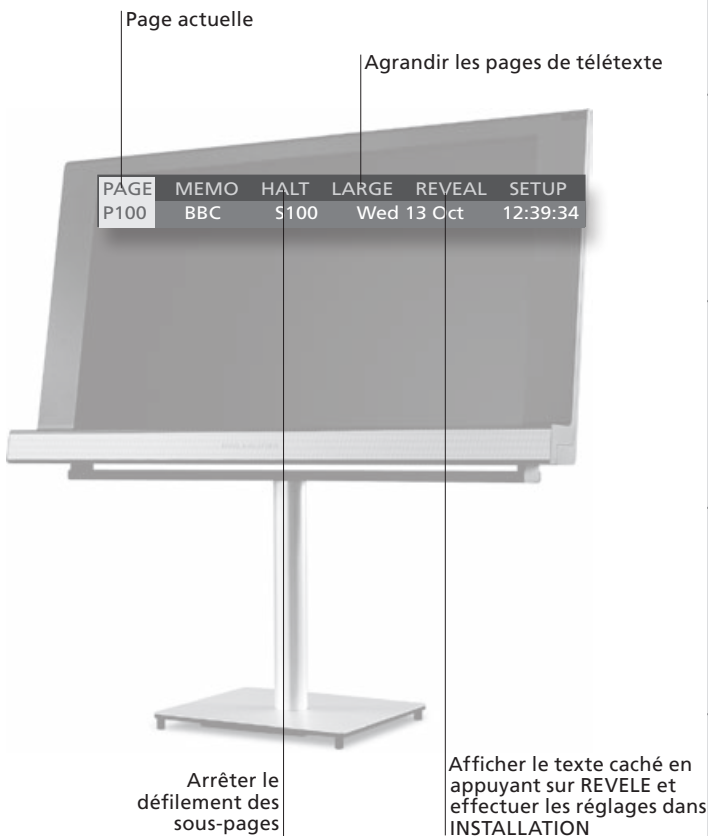

Télécommande Beo4

Démarrer le télétexte

Accéder à la page de démarrage du télétexte.

Accéder à une certaine page

Accéder aux pages de télétexte à consulter.

Arrêter le défilement des sous-pages

Agrandir une page de télétexte

Pages MEMO

La fonction MEMO est disponible uniquement si vous avez sauvegardé des pages mémo.

Quitter le télétexte

Conseils utiles

- Pages MEMO** Pour un accès rapide, sauvegarder une page de télétexte comme page MEMO. Voir le Manuel pour plus d'informations.
- Double écran** Appuyer sur **TEXT**, lorsque le télétexte est activé, pour permuter entre les modes double écran et plein écran.
- REVELE** Pour afficher du texte masqué sur une page de télétexte, sélectionner REVELE puis appuyer sur le bouton central.

Télécommande Beo5



Texte

Appuyer à plusieurs reprises pour changer le mode d'écran



Faire défiler les pages vers le haut ou vers le bas Accéder à PAGE puis appuyer sur l'un de ces boutons Sélectionner une page



Arrêter le défilement Sélectionner une sous-page Relancer le défilement



Accéder à TOTAL Appuyer sur ce bouton pour passer de l'affichage de la moitié inférieure à celui de la moitié supérieure de la page



Passer d'une page MEMO à l'autre Accéder à MEMO et vous déplacer entre les pages

BACK

Appuyer sur ce bouton

TEXT

Appuyer à plusieurs reprises pour changer le mode d'écran



Faire défiler les pages vers le haut ou vers le bas Accéder à PAGE puis appuyer sur l'un de ces boutons Sélectionner une page Accéder aux pages d'index (100, 200, 300, etc.).

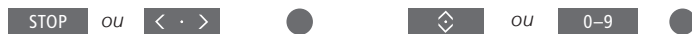

Arrêter le défilement Accéder à STOP Appuyer sur ce bouton Sélectionner une sous-page Relancer le défilement



Accéder à TOTAL Appuyer sur ce bouton pour passer de l'affichage normal à l'affichage de la moitié inférieure ou de la moitié supérieure de la page



Appuyer sur ces boutons pour vous déplacer entre les pages MEMO Accéder à MEMO et vous déplacer entre les pages MEMO sauvegardées

BACK

Appuyer sur ce bouton

Sous-titres télétexte Pour faire apparaître automatiquement les sous-titres d'une chaîne donnée, mémoriser la page de sous-titres en télétexte en tant que page MEMO 9.

Régarder la télévision via le module DVB

Si votre téléviseur est équipé du module DVB, vous pouvez recevoir les programmes de la télévision numérique terrestre et les programmes transmis par câble et satellite, en fonction des options du module.

Activer la source DTV pour utiliser ces fonctions

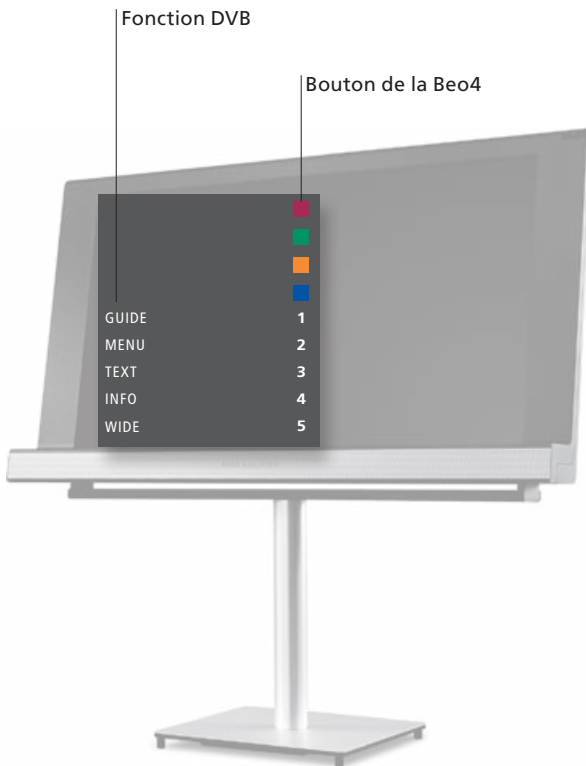

Télécommande Beo4

Allumer le téléviseur et le module DVB*¹

Sélectionner une chaîne DTV

Afficher et utiliser le menu en superposition*²

Passer d'un groupe à l'autre













Afficher une liste de chaînes ou de stations de radio

Eteindre le téléviseur











Conseils utiles

Manuel DVB Pour obtenir des informations plus détaillées et plus à jour, consulter le Manuel DVB à l'adresse www.bang-olufsen.com/guides.

¹*Activer le module DVB Si le tuner TV est désactivé, utiliser le bouton TV pour activer le module DVB. Voir le Manuel pour plus d'informations.

	Appuyer sur ce bouton		
	<i>ou</i>		Sélectionner une chaîne
		<i>ou</i>	
Appuyer sur ce bouton Activer la fonction désirée			
	Passer d'un groupe à l'autre		
		<i>ou</i>	
Maintenir ce bouton enfoncé pour obtenir la liste de chaînes	Sélectionner une page		Sélectionner une chaîne
			 Valider
	Appuyer sur ce bouton		

Télécommande Beo5

	Appuyer sur ce bouton		
	<i>ou</i>		
Sélectionner Activer les touches numérotées et sélectionner la chaîne			
	Utiliser les boutons indiqués à l'écran		
		Passer d'un groupe à l'autre	
			
Maintenir ce bouton enfoncé pour obtenir la liste de chaînes puis sélectionner un page ou une chaîne		Valider	
	Appuyer sur ce bouton		

²*REMARQUE Appuyer deux fois sur **MENU** pour afficher le menu INSTALLATION TV

Type de son et format d'image

Lorsque vous regardez la télévision via le tuner TV, vous pouvez naviguer entre les différents types de son et formats d'image disponibles.

Modifier le type de son ou la langue

Permuter entre les types de son et les langues disponibles.

Afficher **SOUND** sur l'écran de la Beo4*¹



Appuyer à plusieurs reprises pour passer d'un type de son à l'autre.

Sélectionner le format d'image

Lorsque vous sélectionnez une source, le téléviseur adapte automatiquement l'image afin qu'elle remplisse l'écran au maximum, mais vous pouvez sélectionner vous-même un format.

Afficher **FORMAT** sur l'écran de la Beo4*¹

1-4

Sélectionner le format*²



ou



Déplacer l'image vers le haut ou le bas*³ ou sélectionner une variante*⁴

FORMAT 1

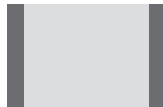

Standard*⁴

Pour un format panoramique ou 4:3

FORMAT 2



Zoom

L'image est ajustée verticalement

FORMAT 3

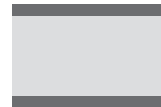

Grand écran

Pour de véritables images 16:9 grand écran

FORMAT 4

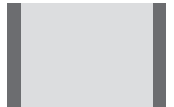

Etendu

Les barres peuvent être supprimées et l'image affichée au format 16:9.

Conseils utiles

¹***Menu LIST**

Pour afficher **SOUND** et **FORMAT** sur la Beo4, les ajouter d'abord à la liste des fonctions de la Beo4.

²***Optimiser**

Le format d'image est optimisé lorsque vous appuyez sur le bouton central de la Beo4. Sur la Beo5, appuyer sur **Optimiser**.

³***Déplacer l'image vers le haut ou le bas**

*Il n'est possible de déplacer vers le haut ou le bas que les images au FORMAT 1 et 2.

⁴***Variante**

Le FORMAT 1 est disponible en plusieurs variantes. Sur la Beo5, appuyer sur **Variante**.

- 18 Installer votre téléviseur
- 20 Panneaux de connexion
- 22 Première installation du téléviseur

Installer votre téléviseur

Suivre les instructions relatives à l'emplacement et aux connexions décrites sur cette page et les suivantes.

Options d'emplacement

Placer votre téléviseur sur une surface solide et stable. Un placement standard permet d'incliner le téléviseur, par exemple pour améliorer la qualité de visualisation depuis un point bas. Pour incliner le téléviseur, le tirer par le bas.

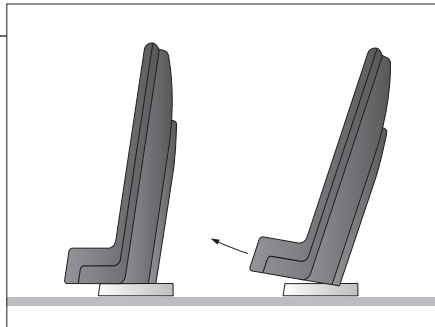

Si vous souhaitez placer le téléviseur sur son pied ou sur le support mural, démonter au préalable les deux pieds standard. Observer les instructions fournies dans le manuel correspondant à ces accessoires en option.

Présentation

Pour ouvrir les deux caches du panneau de connexion principal, tirer vers l'extérieur puis vers le bas (même si le téléviseur est placé sur un support).

Toujours démonter le cache 1 avant le cache 2. Une fois les connexions effectuées et les câbles correctement fixés, remettre les caches en place.

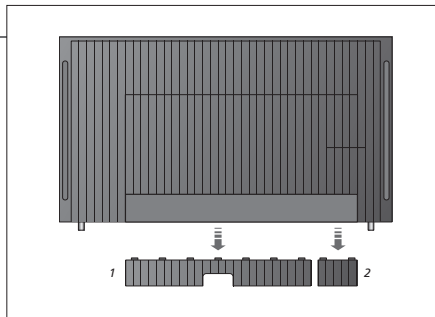

Important

Ventilation Pour garantir une ventilation adéquate, laisser suffisamment d'espace autour de l'écran. Ne pas couvrir les ventilateurs. En cas de surchauffe (voyant de veille qui clignote ou avertissement à l'écran), mettre le téléviseur en veille, sans l'éteindre, pour lui permettre de refroidir. Vous ne pouvez pas utiliser le téléviseur pendant cette période.

Tirer les câbles

Pour des raisons de sécurité, le câble d'alimentation doit être maintenu par l'anneau (A). Passer tous les câbles dans l'anneau (B). Cependant, si votre installation intègre une connexion VGA, ne pas passer le câble VGA par l'anneau (B). Utiliser plutôt deux vis pour fixer la fiche VGA dans la prise.

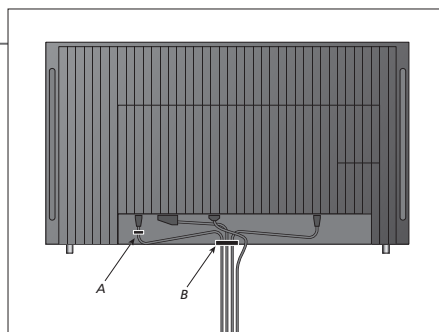

Si vous prévoyez de brancher un autre équipement sur le téléviseur, ne pas le raccorder au secteur à ce stade !

Smart Card et module CA

Retirer le cache pour accéder au module CA. Vous pouvez facilement enlever le cache à l'aide du doigt ou en plaçant une carte en plastique dans la deuxième rainure à droite.

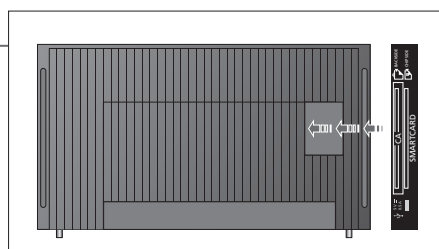

Le module CA sert de lecteur de cartes pour votre carte Smart Card, laquelle décode les signaux codés émis par le prestataire de programmes. Voir le Manuel pour plus d'informations.

Nettoyage

- Entretien** L'entretien normal, qui comprend le nettoyage, incombe à l'utilisateur.
- Ecran et coffrets** Retirer la poussière des surfaces à l'aide d'un chiffon sec et doux. Pour éliminer les taches sans laisser de rayures ou de traces, utiliser un chiffon doux et légèrement humide imbibé d'eau. Certains types de chiffons en microfibres peuvent endommager le revêtement optique en raison de leur fort effet abrasif.
- Ne jamais utiliser d'alcool** Ne jamais utiliser d'alcool ou d'autres solvants pour nettoyer le téléviseur.

Panneaux de connexion

Tout équipement connecté au panneau de connexion principal doit être enregistré dans le menu CONNEXIONS.



Prises standard



Prises du module de son surround



Prises du module système (en option)



Prises du module DVB (en option)

~ – Secteur

Connexion à l'alimentation secteur.

HDMI IN (A et B ; C sur certains modèles)

Pour PC ou source vidéo High Definition Multimedia Interface (HDMI). Les sources peuvent être enregistrées sur n'importe quel groupe de prises AV. Pour augmenter le nombre de prises HDMI, connecter un boîtier d'extension HDMI à la prise HDMI C (si celle-ci est disponible ; sinon, à la prise HDMI B)

SPDIF (1–2)

Prise d'entrée audio numérique, par exemple un lecteur de DVD. La prise peut être utilisée en conjonction avec une prise AV.

PUC (1–4)

Pour des signaux de contrôle IR vers des équipements externes connectés à une prise AV.

AV (1–2)

Prises 21 broches pour la connexion AV d'un appareil vidéo supplémentaire (lecteur DVD, décodeur STB, deuxième décodeur, magnétoscope, etc.).

VGA (AV3)

Pour la connexion d'un ordinateur afin de recevoir des graphiques analogiques.

AV3 (vidéo, L, R)

Pour la connexion audio (canal son respectivement gauche et droit) et des signaux vidéo provenant d'une source externe.

Y – Pb – Pr (AV2–4, 6)

Pour des signaux vidéo venant d'une source externe, par exemple une source HDTV. La prise peut être utilisée en conjonction avec une prise AV ou une prise audio numérique.

AERIAL

Prise d'entrée d'antenne pour un signal TV analogique.

Conseils utiles

Câble secteur et fiche Le câble secteur et la fiche fournis sont spécialement conçus pour cet appareil. Ne pas changer la fiche. Si le câble secteur est endommagé, en acheter un autre auprès de votre revendeur Bang & Olufsen. Brancher la prise ~ sur le panneau de connexion principal du téléviseur à la prise secteur. Le témoin rouge du récepteur IR s'allume et le téléviseur est en mode veille, prêt à fonctionner.

POWER LINK (SUB)

Utiliser pour connecter un subwoofer Bang & Olufsen.

POWER LINK (FRONT – REAR)

Utiliser pour la connexion d'enceintes externes dans une installation de son surround. Voir le Manuel pour plus d'informations.

AV (4)

Prises 21 broches pour la connexion AV d'un appareil vidéo supplémentaire (lecteur DVD, décodeur STB, deuxième décodeur, magnétoscope, etc.).

MASTER LINK

Pour un système audio ou vidéo compatible Bang & Olufsen.

RF OUT

Prise de sortie d'antenne pour la diffusion de signaux vidéo vers d'autres pièces. Nécessite également un amplificateur RF. Voir le Manuel pour plus d'informations.

→ USB

Réservée à la maintenance.

DVB-T/C*¹

Prise d'entrée pour une antenne extérieure/un réseau de télévision câblée.

DVB-S*¹

Prise d'entrée d'antenne pour un signal satellite numérique.

SMARTCARD

Pour une carte et un module permettant d'accéder aux chaînes numériques chiffrées. Pour plus d'informations sur la SMARTCARD, voir page 19 ou le Manuel correspondant.

¹**DVB** Le nombre et le type de prises DVB dépend du module DVB optionnel installé sur votre téléviseur.

La procédure de première installation est activée lors de la première mise sous tension du téléviseur après son raccordement à l'alimentation secteur. Pour modifier votre installation ultérieurement, accéder aux mêmes menus et mettre vos réglages à jour.

Allumer le téléviseur

Le téléviseur met 20 secondes environ à démarrer avant d'être prêt à l'emploi.

TV

Allumer

Sélectionner les paramètres

Lors de la première mise en marche du téléviseur, une procédure de configuration à suivre s'affiche à l'écran.*¹ Les menus qui s'affichent dépendent toutefois des connexions et des réglages que vous effectuez.



ou



Sélectionner le paramètre

Valider et passer à l'option suivante du menu

LANGUE MENU

Définir la langue du menu à l'écran

CONFIG. SYNTONISEUR

Désactiver ou activer le module DVB ou le syntoniseur TV interne

CONNEXIONS

Enregistrer un équipement connecté

REGLAGE AUTO

Régler automatiquement les chaînes de télévision. Option disponible uniquement si le syntoniseur TV est activé. Voir le Manuel pour plus d'informations.

Ce guide de démarrage décrit le fonctionnement de la Beo4 en MODE 1 ainsi que le menu VERSION DE LA BEO4 réglé sur BOUTON DE NAVIGATION, reportez-vous également à la page 8.

N'oubliez pas de régler votre Beo4 avec bouton de navigation sur le MODE correspondant au réglage défini dans le menu VERSION DE LA BEO4, reportez-vous au manuel de la Beo4 pour plus d'informations.

Informations

Connexions Sélectionner le type d'équipement connecté à chaque prise, les prises utilisées, le nom du produit et le nom de la source.

¹*REMARQUE ! Une fois les réglages préférés sélectionnés dans un menu, il est possible que vous deviez appuyer sur le bouton vert pour passer au menu suivant de la procédure de première installation. Observez les instructions qui s'affichent à l'écran.

Régler les enceintes

Les enceintes doivent être installées de façon à optimiser le son en fonction de votre position d'écoute.

TYPE HAUT-PARLEUR

La première installation des enceintes ne concerne que les enceintes pour regarder la télévision.

DISTANCE HAUT-PARLEUR

Voir le Manuel pour plus d'informations.

NIVEAU HAUT-PARLEUR

REGLAGES

Régler le volume, les graves, les aigus et l'intensité et préréglage deux combinaisons d'enceintes par défaut. Vous pouvez à tout moment sélectionner une combinaison d'enceintes différente.

*REMARQUE ! En fonction de la version du logiciel installé dans votre téléviseur, il est possible que vous deviez activer le module système optionnel lors de la configuration initiale. Ce module peut également être activé ultérieurement. Voir le Manuel pour plus d'informations.

Manufactured under license from Dolby Laboratories. Dolby, Pro Logic, and the double-D symbol are registered trademarks of Dolby Laboratories.
Confidential unpublished works.
Copyright 1992–2003 Dolby Laboratories.
All rights reserved.

Manufactured under license under U.S. Patent #'s: 5,451,942; 5,956,674; 5,974,380; 5,978,762; 6,487,535; 7,003,467; 7,212,872 & other U.S. and worldwide patents issued & pending.
DTS, DTS Digital Surround, ES, and Neo:6 are registered trademarks and the DTS logos, and Symbol are trademarks of DTS, Inc.
© 1996-2008 DTS, Inc.
All Rights Reserved.

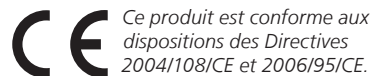

This product incorporates copyright protection technology that is protected by U.S. patents and other intellectual property rights. Use of this copyright protection technology must be authorized by Rovi, and is intended for home and other limited viewing uses only unless otherwise authorized by Rovi. Reverse engineering or disassembly is prohibited.

HDMI, the HDMI logo and High-Definition Multimedia Interface are trademarks or registered trademarks of HDMI Licensing LLC.

Directive DEEE (déchets d'équipements électriques et électroniques) : protection de l'environnement



Il est interdit de mettre au rebut les batteries, les équipements et les pièces électriques et électroniques portant ce symbole avec les ordures ménagères ; tous les équipements et pièces électriques et électroniques et les batteries doivent être collectés et mis au rebut séparément. En mettant au rebut les équipements électriques et électroniques et les batteries par le biais des systèmes de collecte disponibles dans votre pays, vous protégez l'environnement et la santé humaine, et contribuez à une utilisation rationnelle et sage des ressources naturelles. La collecte des batteries et des équipements et déchets électriques et

électroniques évite la pollution éventuelle de la nature par des substances dangereuses qui peuvent être présentes dans les produits et équipements électriques et électroniques.

Votre revendeur Bang & Olufsen se fera un plaisir de vous conseiller sur la procédure correcte de mise au rebut dans votre pays.

Si un produit est trop petit pour être marqué à l'aide de ce symbole, ce dernier figure dans le Manuel d'utilisation, sur le certificat de garantie ou sur l'emballage.

Tous les produits Bang & Olufsen sont conformes aux législations applicables en matière de protection de l'environnement partout dans le monde.

